

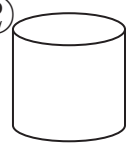

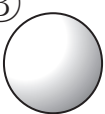

1年 8 (1)	かたち	____ねん ____くみ なまえ
-----------------------	-----	----------------------

①②③のかたちに、にているかたちを、あつめましょう。

①  ②  ③ 

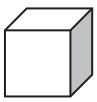
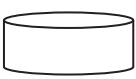
アイ カ	ウ オ	エ
---------	--------	---

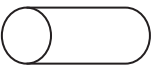
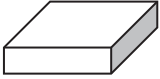



ア 	イ 	ウ 
エ 	オ 	カ 

どのかたちを つかいますか。

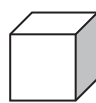

① ロボットの足 ^{あし}
 (アかイかオ)

② 車 ^{くるま} のタイヤ
 (オ)

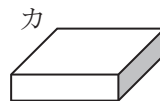
③ タワー (たてももの) の下 ^{した} の
 ぶぶん
 (ウかカ)

ア 	イ 	ウ 
エ 	オ 	カ 

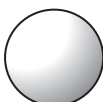
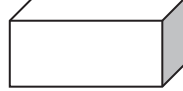



わたしはだれでしょう。





ア  イ  ウ 





- ① 「上 ^{うへ} から見ても、よこ ^み から見ても、しかくいです。」 (イ)
- ② 「上 ^{うへ} から見るとまるくて、よこ ^み から見るとしかくいです。」 (ウ)
- ③ 「上 ^{うへ} から見ても、よこ ^み から見てもまるいです。」 (ア)





1年 8 (2)	かたち	___ねん ___くみ なまえ
-----------------------	-----	--------------------

おなじ かたち、いろをぬりましょう。

①  (  )

②  (  )

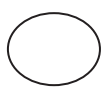
③  (  )

④  (  )

しかくい おりがみを、つぎのように、1かい おります。さんかくは いくつ できますか。

1かいおる

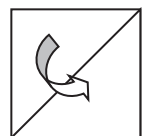
 (2つ)

しかくい おりがみを、つぎのように 2かい おります。さんかくは いくつ できますか。

2かいおる

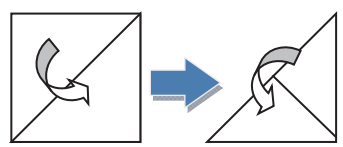
 (4つ)

しかくい おりがみを、つぎのように 1かい おります。しかくは いくつ できますか。

1かいおる

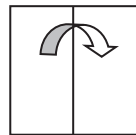
 (2つ)

しかくい おりがみを、つぎのように 2かい おります。しかくは いくつ できますか。

2かいおる

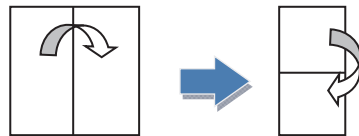
 (4つ)

1年 8 (3)	かたち	____ ねん ____ ぐみ なまえ
-----------------------	-----	------------------------





なに ^みに見えますか。

①  (さかななど)

②  (いえなど)

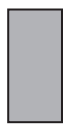
③  (はななど)



 このかたちは、どのかたちと
どのかたちで できますか。

ア  イ  ウ  エ 

(イ) と (ウ)

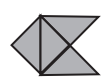
 このかたちから、さんかくの
いたを 1まい うごかして でき
るかたちは、どれと どれでしょう。
また、2まい うごかして できるか
たちは、どれと どれでしょう。

ア  イ 

ウ  エ 

1まいうごかす (イ) と (エ)
2まいうごかす (ア) と (ウ)

つぎのかたちは、 このさんかくのいたが、なんまいで できるでしょう。

ア  (2 まい)

イ  (4 まい)

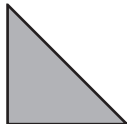
ウ  (4 まい)

1年 8 (4)	かたち	___ねん ___くみ なまえ
-----------------------	-----	--------------------

・と・を、まっすぐな せんで つないで、いろいろな
かたちを かきましょう。

ほかにも
いろいろなかたちがかけます。

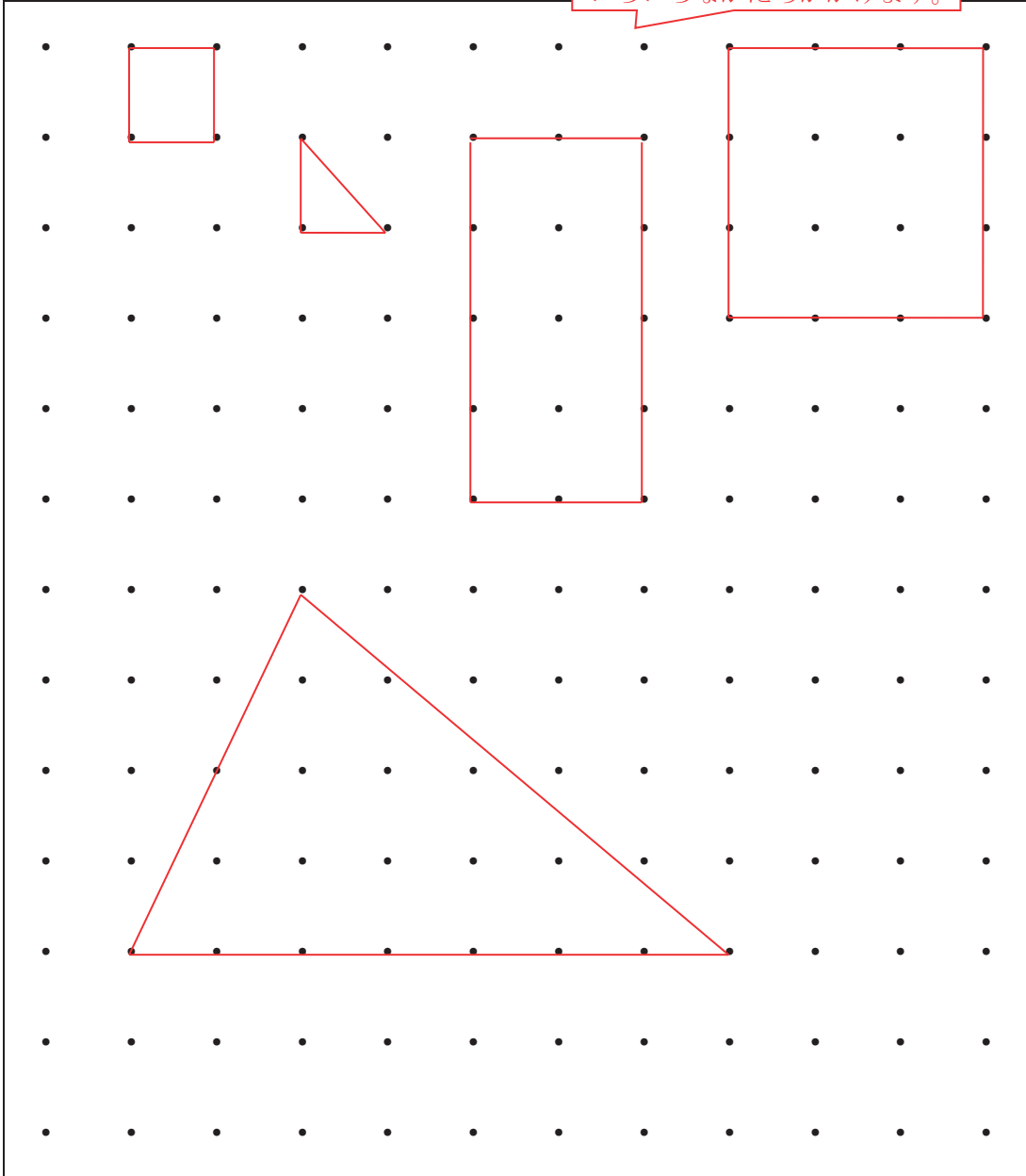

1年 8 (5)	かたち	___ねん ___くみ なまえ
-----------------------	-----	--------------------

・と・を、まっすぐな せんで つないで、つぎの かたち
をおもいうかべて かきましょう。

- ①おにぎり ②はこ ③いえ ④さかな ⑤ふね

